



**BOSCH**

Tecnologia per la vita



## Condens 7000i W

Scheda tecnica

GC7000i W 24 (B)C  
GC7000i W 28 (B)C

## Sommario

1. Testo di capitolato	3
2. Volume fornitura	3
3. Dati tecnici	4
4. Dimensioni e ingombri	7
5. Panoramica di prodotto	10
6. Curva idraulica	11
7. Verifica del vaso d'espansione	11
8. Trattamento dell'acqua	12
9. Morsettiera elettrica di caldaia	13
10. Termoregolazione da abbinare	14
11. Accessori da abbinare	20
12. Sistemi di aspirazione aria ed evacuazione dei fumi	22
13. Dichiarazione di conformità	27
14. Collegamenti esterni	29

## 1. Testo di capitolato

La Condens 7000i W è una caldaia murale a condensazione combinata a camera stagna alimentata a gas metano trasformabile, tramite apposito kit (accessorio), in GPL o Sardinia Gas. La caldaia rispetta i requisiti delle direttive europee 90/396/CEE, 92/42/CEE, 73/23/CEE, 89/336/CEE e corrisponde ai prototipi descritti nei relativi certificati CE. Appartiene alla classe meno inquinante prevista dalle norme tecniche EN 677. Classe emissioni secondo UNI EN 15502. Certificazioni conseguite di tipo B23, B33, C13, C33, C43, C53, C63, C83, C93. Conforme ai requisiti per le caldaie a condensazione ai sensi delle normative sugli impianti di riscaldamento. Elettronica di caldaia con interfaccia EMS2.0 per la gestione tramite di:

- circolatore primario di caldaia ad alta efficienza (classe A) integrato
- carico accumulo sanitario tramite valvola a 3 vie integrata oppure tramite circolatore esterno
- circolatore di ricircolo sanitario o circolatore secondario per un circuito diretto
- sonda esterna, sonda accumulo sanitario e sonda compensatore idraulico (accessori)
- contatto pulito per cronotermostato ON/OFF
- BUS EMS
- Blocco di sicurezza esterno.

Design innovativo con il frontale in vetro titanium temperato con angoli stondati che rende l'elemento di arredo per integrazione nelle installazioni a vista in ambienti domestici; disponibile nei colori nero e bianco. Display circolare con retroilluminazione e menu intuitivo per guidare l'utente finale e consentire all'installatore di effettuare le impostazioni corrette. Scambiatore in lega di alluminio e silicio per rendimenti elevati e costanti nel tempo grazie alla migliore trasmissione del calore ottenuta dalla conformazione del monoblocco. Elevata modulazione continua della potenza 1:8. Vaso d'espansione da 12 litri integrato. Con la App Bosch EasyRemote e' possibile controllare e gestire il riscaldamento di casa utilizzando uno smartphone o un tablet (iOs e Android): tutto cio che serve e collegare la caldaia al modulo MB LAN2 (accessorio) e connettere l'impianto alla rete internet di casa.

## 2. Volume fornitura

### Legenda:

- [1] Caldaia a gas a condensazione
- [2] Materiale di fissaggio (viti con accessori)
- [3] Documentazione tecnica a corredo della caldaia
- [4] Guida/staffa di aggancio
- [5] Tubo flessibile per la valvola di sicurezza (circuito di riscaldamento)

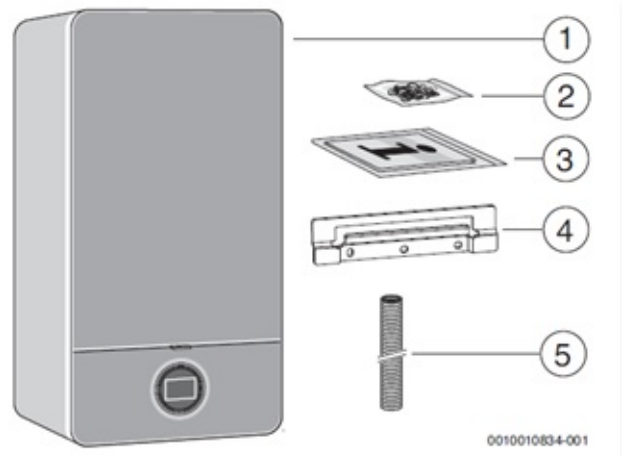

### 3. Dati tecnici

	Unità	GC7000i W 24 (B)C			GC7000i W 28 (B)C		
		Gas metano	Propano <sup>1)</sup>	Butano	Gas metano	Propano <sup>1)</sup>	Butano
<b>Potenza termica/portata termica</b>							
Potenza termica nominale max. (Pmax) 40/30 °C	kW	25.1		28.6	25.1		28.6
Potenza termica nominale max. (Pmax) 50/30 °C	kW	25.1		28.5	25.1		28.5
Potenza termica nominale max. (Pmax) 80/60 °C	kW	24		27.3	24		27.3
Portata termica nominale max. (Qmax) riscaldamento	kW	24.6		28	24.6		28
Potenza termica nominale min. (Pmin) 40/30 °C	kW	3.4	5.1	5.8	4.1	5.1	5.8
Potenza termica nominale min. (Pmin) 50/30 °C	kW	3.4	5.1	5.7	4.1	5.1	5.7
Potenza termica nominale min. (Pmin) 80/60 °C	kW	3	4.6	5.2	3.7	4.6	5.2
Portata termica nominale min. (Qmin) riscaldamento	kW	3.1	4.7	5.3	3.8	4.7	5.3
Potenza termica nominale max. acqua calda sanitaria (PnW)	kW	24		27.3	28		31.8
Portata termica nominale max. acqua calda sanitaria (QnW)	kW	24.6		28	28.7		32.7
Rendimento caldaia max. potenza curva termica 80/60 °C	%	97.5					
Rendimento caldaia max. potenza curva termica 50/30 °C	%	102			100		
<b>Potenza assorbita gas</b>							
Gas metano H/M (Hi(15 °C) = 9,5 kWh/m <sup>3</sup> )	m <sup>3</sup> /h	2.59		-	3.03		-
Propano (Hi = 12,9 kWh/kg)	kg/h	-	1.91		-	2.22	
Butano (Hi = 12,7 kWh/kg)	kg/h		-	2.2		-	2.57
<b>Pressione di collegamento del gas ammessa</b>							
Gas metano H/M	mbar	17-25		-	17-25		-
Gas liquido (GPL)	mbar		-	25 - 35		-	25 - 35
Vaso d'espansione							
Pressione di precarica	bar	0.75					
Capacità nominale del vaso di espansione secondo EN 13831	l	12					
<b>Acqua calda sanitaria</b>							
Quantità d'acqua calda sanitaria max. (ΔT = 35 K)	l/min	10			11		

	Unità	GC7000i W 24 (B)C			GC7000i W 28 (B)C		
		Gas metano	Propano <sup>1)</sup>	Butano	Gas metano	Propano <sup>1)</sup>	Butano
Temperatura dell'acqua calda sanitaria	°C	40-60					
Temperatura di ingresso dell'acqua fredda max.	°C	60					
Pressione dell'acqua calda sanitaria max ammessa	bar	10					
Pressione dinamica min.	bar	0.2					
Portata specifica secondo EN 13203-1 ( $\Delta T = 30 K$ )	l/min	11.8			14.1		
<b>Parametri per il calcolo della sezione a norma EN 13384</b>							
Portata massica combustivi dei prodotti della combustione con potenza termica nominale max./min.	g/s	11,1/1,5	10,8/2,1	10,9/2,1	11,1/1,5	10,8/2,1	10,9/2,1
Temperatura gas prodotti della combustione 80/60 °C con potenza termica nominale max./min.	°C	87/55					
Temperatura gas prodotti della combustione 40/30 °C con potenza termica nominale max./min.	°C	59/32					
Prevalenza residua	Pa	120					
CO2 con potenza termica nominale max.	%	9.4	10.8	12.4	9.4	10.8	12.4
CO2 con potenza termica nominale min.	%	8.6	10.5	12.0	8,6	10,5	12,0
Gruppo di valori gas prodotti della combustione secondo G 636/G 635	-	G61/G62					
Classe NOx	-	5					
<b>Dispersioni termiche</b>							
Al camino con bruciatore acceso	Pf %	1.7			1.9		
Al camino con bruciatore spento	Pfbs %	0.4			0.04		
Verso l'ambiente tramite l'involucro	Pd %	0.75			0.6		
<b>Condensa</b>							
Portata di condensa max. (TR = 30 °C)	l/h	1.7					
Valore del pH ca.	-	4.8					
<b>Dati di omologazione</b>							
N. ID prod.		CE-0085BU0450					
Categoria apparecchio		II2HM 3B/P					
Tipologia costruttiva di aspirazione/evacuazione prodotti della combustione		C13, C33, C43, C53, C63, C83, C93, B23, B33					
<b>Indicazioni generali</b>							
Tensione elettrica	AC ... V	230					

	Unità	GC7000i W 24 (B)C			GC7000i W 28 (B)C		
		Gas metano	Propano <sup>1)</sup>	Butano	Gas metano	Propano <sup>1)</sup>	Butano
Frequenza	Hz	50					
Assorbimento di potenza max. (standby)	W	2					
Massima potenza elettrica assorbita (funzionamento di riscaldamento)	W	75					
Massima potenza assorbita con minima potenza (in modalità riscaldamento)	W	60					
Indice di efficienza energetica (EER) circolatore di riscaldamento	-	≤ 0,23					
Classe del valore limite CEM	-	B					
Livello di potenza sonora	dB(A)	≤ 50					
Grado di protezione	IP	X4D					
Temperatura di mandata massima	°C	82					
Pressione di funzionamento max. ammessa (PMS) riscaldamento	bar	3					
Temperatura ambiente ammessa	°C	0 - 50					
Peso (senza imballaggio) (con/senza vaso di espansione)	kg	43					
Dimensioni A × L × P	mm	840 × 440 × 350					

1) Miscela di propano e butano per recipienti fissi fino a 15 000 l di capacità

<b>Dati del prodotto per il consumo energetico (ErP), secondo requisiti dei regolamenti UE n. 811/2013 e 812/2013 e s.m.i. a completamento della direttiva 2017/1369/UE.</b>				
<b>Dati sul prodotto</b>	<b>Simbolo</b>	<b>Unità</b>	<b>GC7000i W 24 (B)C</b>	<b>GC7000i W 28 (B)C</b>
Caldaia a condensazione			sì	
Potenza termica nominale	Prated	kW	24	
Efficienza energetica stagionale del riscaldamento d'ambiente	$\eta_s$	%	93	
Efficienza energetica di riscaldamento dell'acqua	$\eta_{wh}$	%	83	
Classe di efficienza energetica			A	
<b>Potenza termica utile</b>				
Alla potenza termica nominale e a un regime ad alta temperatura	$P_4$	kW	24,0	
Al 30 % della potenza termica nominale e a un regime a bassa temperatura	$P_1$	kW	8,0	
<b>Efficienza</b>				
Alla potenza termica nominale e a un regime ad alta temperatura	$\eta_4$	%	87,8	
Al 30 % della potenza termica nominale e a un regime a bassa temperatura	$\eta_1$	%	98,0	
<b>Consumo ausiliario di elettricità</b>				
A pieno carico	elmax	kW	0,06	

Dati del prodotto per il consumo energetico (ErP), secondo requisiti dei regolamenti UE n. 811/2013 e 812/2013 e s.m.i. a completamento della direttiva 2017/1369/UE.

Dati sul prodotto	Simbolo	Unità	GC7000i W 24 (B)C	GC7000i W 28 (B)C
A carico parziale	elmin	kW	0,018	
In modo stand-by	$P_{SB}$	kW	0,002	
<b>Altri elementi</b>				
Dispersione termica in stand-by	$P_{stby}$	kW	0,071	
Emissioni di ossido di azoto (solo per gas e olio combustibile)	NOx	mg/kWh	23	
Livello della potenza sonora all'interno	$L_{WA}$	dB	50	
Consumo annuo di energia	$Q_{HE}$	GJ	50	
<b>Altri elementi per gli apparecchi di riscaldamento misti</b>				
Consumo quotidiano di energia elettrica (condizioni climatiche medie)	$Q_{elec}$	kWh	0.142	
Consumo quotidiano di combustibile	$Q_{fuel}$	kWh	22.708	



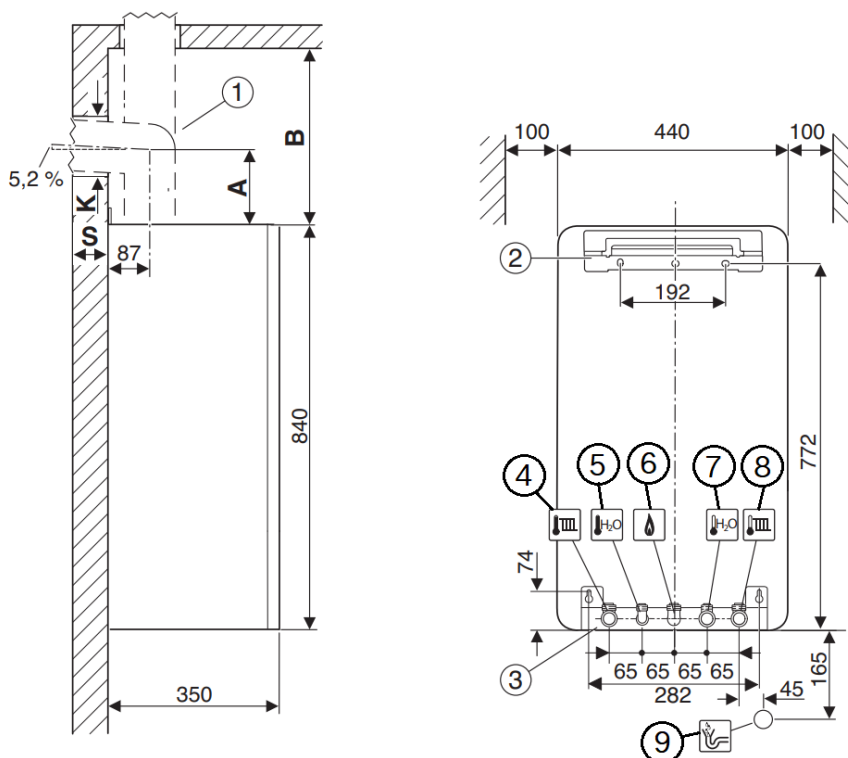

## 4. Dimensioni e ingombri

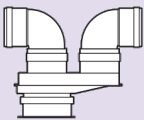

- [1]** Accessori per aspirazione aria/evacuazione prodotti della combustione
- [2]** Guida/staffa di aggancio
- [3]** Piastra di collegamento per il montaggio (accessorio)
- [A]** Distanza dal bordo superiore dell'apparecchio all'asse centrale del condotto orizzontale dei prodotti della combustione
- [B]** Distanza dal bordo superiore dell'apparecchio al

- [K]** Diametro foro a parete (aspirazione aria/evacuazione prodotti della combustione)
- [S]** Spessore della parete
- [4]** Mandata riscaldamento R 3/4"
- [5]** Acqua calda sanitaria R 1/2"
- [6]** Attacco del gas R 3/4"
- [7]** Acqua fredda sanitaria R 1/2"
- [8]** Ritorno riscaldamento R 3/4"
- [9]** Scarico

Spessore della parete S	K [mm] per Ø accessorio per sistema aspirazione/scarico		
	Ø 60/100	Ø 80	Ø 80/125
15 - 24 cm	130	110	155
24 - 33 cm	135	115	160
33 - 42 cm	140	120	165
42 - 50 cm	145		170

Accessorio per sistema di aspirazione/condotto di evacuazione dei prodotti di combustione (pdc) per condotto per gas combusti orizzontale		Distanza A in mm
	Ø 80/80 mm raccordo a tubo separato Ø 80/80 mm, curva 90° Ø 80 mm	208
	Ø 80 mm Adattatore di collegamento Ø 80/125 mm, Curva 90° Ø 80 mm	150
	Ø 80 mm Adattatore di collegamento Ø 80/125 mm con alimentazione aria di combustione, Curva 90° Ø 80 mm	205
	Ø 60/100 mm curva concentrica di collegamento Ø 60/100 mm	82
	Ø 80/125 mm curva concentrica di collegamento Ø 80/125 mm	114

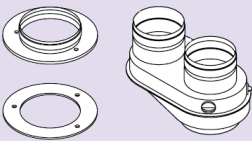
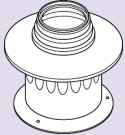
Accessorio per sistema di aspirazione/condotto di evacuazione dei prodotti di combustione (pdc) per condotto per gas combusti verticale		Distanza B in mm
	Ø 80/80 mm raccordo a tubo separato Ø 80/80 mm	>= 310
	Ø 80 mm Adattatore di collegamento Ø 80/125 mm con alimentazione aria di combustione	>= 310

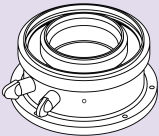
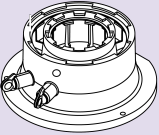

Accessorio per sistema di aspirazione/condotto di evacuazione dei prodotti di combustione (pdc) per condotto per gas combusti verticale		Distanza B in mm
	Ø 80/125 mm adattatore di collegamento Ø 80/125 mm	>= 250
	Ø 60/100 mm adattatore di collegamento Ø 60/100 mm	>= 250

## 5. Panoramica di prodotto

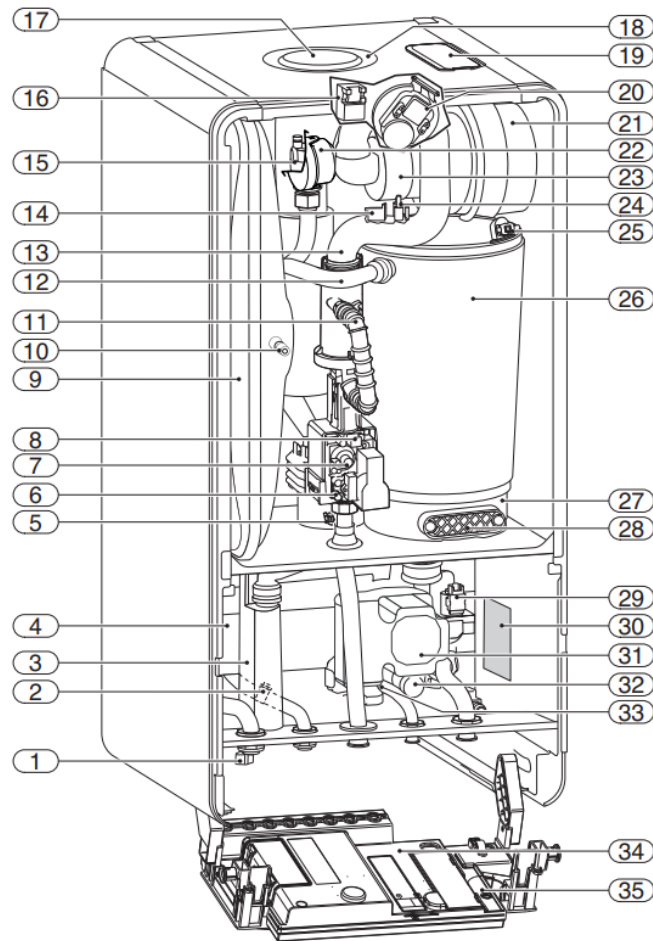

- |  |  |
|--|--|
| [1] Apparecchi GC7000iW ... C: dispositivo di riempimento                      | [18] Aspirazione aria comburente   |
| [2] Apparecchi GC7000iW ... C: sonda di temperatura dell'acqua calda sanitaria | [19] Apertura d'ispezione  |
| [3] Sifone per la condensa   | [20] Pressostato differenziale   |
| [4] Apparecchi GC7000iW ... C: scambiatore di calore a piastre                 | [21] Ventilatore   |
| [5] Limitatore di temperatura dei gas combusti                                 | [22] Apparecchio GC7000iW 24/GC7000iW 24 C: risonatore   |
| [6] Manicotto di misurazione della pressione di collegamento del gas           | [23] Dispositivo di miscelazione con protezione contro il riflusso dei prodotti della combustione (membrana) |
| [7] Vite di taratura per quantità di gas minima                                | [24] Set di elettrodi  |
| [8] Valvola a farfalla per quantità di gas massima                             | [25] Limitatore temperatura scambiatore primario   |
| [9] Vaso d'espansione  | [26] Scambiatore primario  |
| [10] Valvola per il riempimento dell'azoto                                     | [27] Vaschetta di raccolta della condensa  |
| [11] Tubo del gas  | [28] Coperchio per l'apertura d'ispezione  |
| [12] Mandata riscaldamento   | [29] Valvola a 3 vie   |
| [13] Tubo di aspirazione   | [30] Targhetta identificativa  |
| [14] Sonda della temperatura di mandata  | [31] Circolatore riscaldamento   |
| [15] Disaeratore automatico  | [32] Valvola di sicurezza (circuito di riscaldamento)  |
| [16] Trasformatore d'accensione  | [33] Apparecchi GC7000iW ... C: turbina  |
| [17] Condotto di evacuazione prodotti della combustione (pdc)                  | [34] Pannello di comando   |
|  | [35] Manometro   |

## 6. Curva idraulica

- [1] Campo prestazioni circolatore a pressione costante 150 mbar
- [2] Campo prestazioni circolatore a pressione costante 200 mbar (impostazione di base)
- [3] Campo prestazioni circolatore a pressione costante 250 mbar
- [4] Campo prestazioni circolatore a pressione costante 300 mbar
- [A] Curva caratteristica dei circolatori con potenza della pompa massima
- [B] Curva caratteristica dei circolatori con potenza della pompa minima
- [H] Prevalenza residua all'impianto [m.c.a.]
- [V] Portata [l/h]

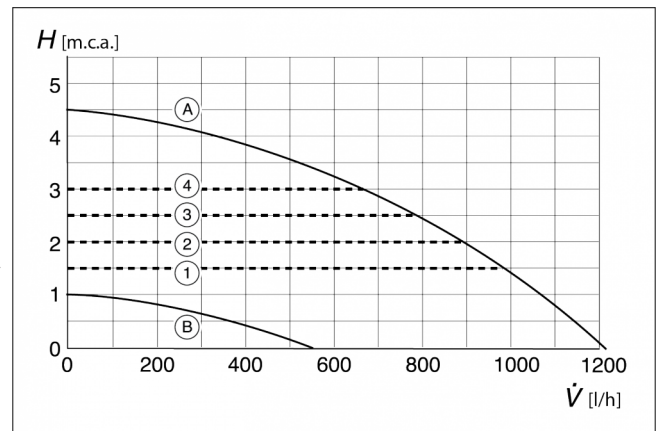

## 7. Verifica del vaso d'espansione

- [I] Pressione di precarica 0,5 bar
  - [II] Pressione di precarica 0,75 bar (impostazione di fabbrica)
  - [III] Pressione di precarica 1,0 bar
  - [IV] Pressione di precarica 1,2 bar
  - [V] Pressione di precarica 1,3 bar
  - [A] Campo di lavoro del vaso d'espansione
  - [B] Vaso d'espansione aggiuntivo necessario
  - [TV] Temperatura mandata
  - [VA] Capacità dell'impianto in litri
- Per le curve caratteristiche indicate vengono considerati i seguenti dati di riferimento: 1 % strato d'acqua nel vaso d'espansione o 20 % del volume nominale nel vaso d'espansione; differenza della pressione di lavoro della valvola di sicurezza di 0,5 bar; la pressione di precarica del vaso d'espansione corrisponde all'altezza statica dell'impianto sopra la caldaia; pressione massima di funzionamento: 3 bar

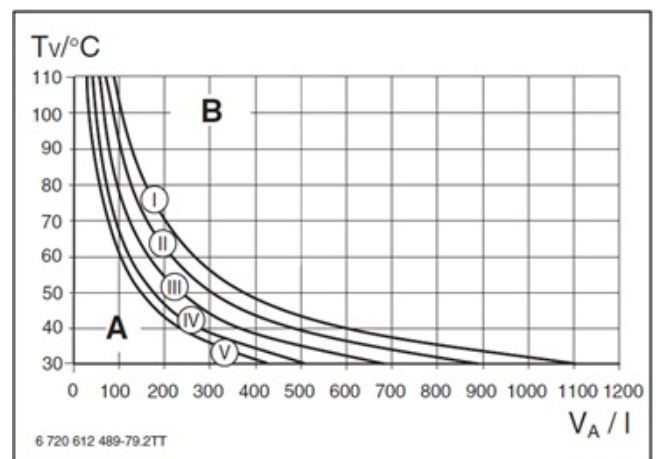

## 8. Trattamento dell'acqua

L'acqua di riscaldamento, in base alla sua qualità, può presentare delle impurità che possono portare a fenomeni di corrosione, di incrostazione e microbiologici (legionella) che danneggiano il generatore di calore. La natura e anche la qualità dell'acqua vengono determinate in base ai minerali contenuti nell'acqua. Risulta quindi fondamentale prevedere dei trattamenti di lavaggio e risanamento dell'impianto.

In **Italia**, la protezione degli impianti è resa obbligatoria dal nuovo D. MiSE del 26/6/2015 „Decreto Requisiti Minimi” (ex D.P.R. 59/09), dal D.P.R. 412/93 e dalla norma UNI- CTI 8065:2019 (in fase di revisione).

Il **D.M. 26 giugno 2015**, in relazione al trattamento dell'acqua degli impianti di riscaldamento, impone che:

1. Per tutti gli impianti termici, indipendentemente dalla loro potenza, un condizionamento chimico dell'acqua dell'impianto;
2. Un addolcitore per impianti di potenza termica del focolare superiore a 100 kW quando la durezza dell'acqua supera i 15°f.

Il decreto fa riferimento alla norma UNI-CTI 8065:2019 e risulta addirittura più severo della norma stessa che prevederebbe l'obbligo di addolcire l'acqua di riscaldamento solo in presenza di impianti di potenza minore di 350 kW, oppure per impianti di potenza inferiore a 350 kW, ma con durezza dell'acqua superiore a 35°f.

Il trattamento dell'acqua calda sanitaria viene analizzato solo nella norma UNI-CTI 8065 e prevede l'inserimento di un addolcitore se la durezza è maggiore o uguale a 25°f, o la possibilità di scegliere tra un condizionamento chimico o addolcitore se la durezza è inferiore a 25°f, qualsiasi sia la potenza dell'impianto termico.

### D.M. 26 giugno 2015: Trattamento dell'acqua negli impianti di riscaldamento (nuovi, da ristrutturare o riqualificazione energetica dell'impianto, sostituzione generatore)

Parametri specifici	Trattamento obbligatori
$P_n$ qualsiasi e Durezza $\leq 15^\circ\text{f}$	Condizionamento chimico*
$P_n \leq 100$ kW e Durezza $> 15^\circ\text{f}$	Condizionamento chimico + Addolcimento
$P_n > 100$ kW e Durezza $> 15^\circ\text{f}$	Condizionamento chimico*

\* nel caso di Nuovi Impianti con  $P_n > 350$  kW anche FILTRAZIONE (la norma UNI 8065 consiglia un filtro in ogni caso)

### UNI-CTI 8065:2019: Trattamento dell'acqua negli impianti termici ad uso civile (nuovi, da ristrutturare o riqualificazione energetica dell'impianto, sostituzione generatore)

Parametri specifici	Trattamento obbligatori
$P_n$ qualsiasi e Durezza $< 25^\circ\text{f}$	Filtrazione + Condizionamento chimico o addolcimento
$P_n$ qualsiasi e Durezza $> 25^\circ\text{f}$	Filtrazione + addolcimento

### Parametri chimico- fisici dell'acqua di riempimento richiesti dalla norma UNI-CTI 8065

Valore pH con generatori di calore in materiali ferrosi	8,2 - 10
Valore pH con generatori di calore in materiali alluminio - silicio	7

## 9. Morsettiera elettrica di caldaia

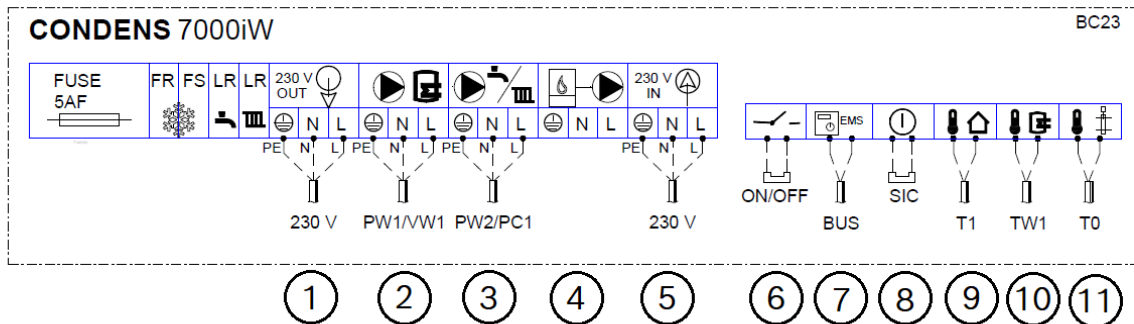

1. Alimentazione moduli esterni EMS
2. Collegamento alla rete di alimentazione elettrica per la pompa di carico bollitore (max. 100 W) o valvola a 3 vie esterna (con ritorno a molla)
3. Collegamento alla rete di alimentazione elettrica per pompa di ricircolo sanitario o circolatore di riscaldamento esterno (max 100 W) dopo il compensatore idraulico nel circuito di utenza non miscelato
4. Circolatore di caldaia già cablato di fabbrica
5. Collegamento alla rete di alimentazione elettrica (cavo di rete)
6. Regolatore della temperatura On/Off (senza potenziale, ponticellato alla consegna)
7. Termoregolatore esterno/moduli esterni con BUS a 2 fili
8. Contatto di commutazione esterno, senza potenziale (ad es. termostato di sicurezza per riscaldamento a pavimento, alla consegna ponticellato)
9. Sonda di temperatura esterna
10. Sonda di temperatura del bollitore
11. Sonda della temperatura di mandata esterna (ad es. sonda del compensatore)

### Esempio di configurazione base

- [T1] Sonda esterna  
[T0] Sonda compensatore

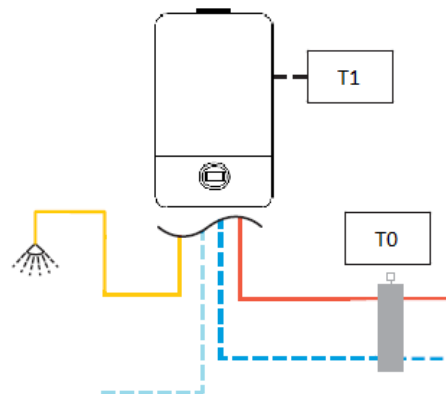

## 10. Termoregolazione da abbinare

### EasyControl CT 200

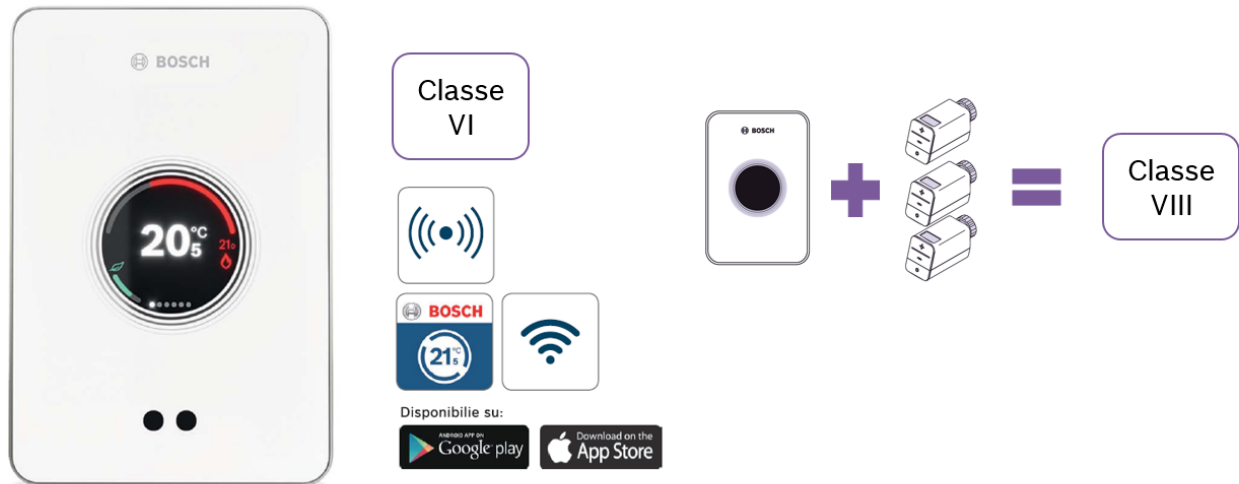

Termostato intelligente Wi-Fi con gestione della temperatura individuale fino a 19 zone se abbinato alle teste termostatiche intelligenti ETRV. Design elegante con touchscreen completamente in vetro, disponibile nella versione bianca e nera. Ambient light posteriore per visualizzare lo stato del generatore in un colpo d'occhio (es. richiesta riscaldamento, errore, ecc.). App EasyControl, facile ed intuitiva che consente il controllo e monitoraggio del termostato anche da remoto. Massimo comfort grazie alle funzione di geolocalizzazione, osserva le tue abitudini ed i tuoi spostamenti adeguando le temperature ed i consumi. Interfaccia utente semplificata e di facile installazione. Ai fini del Reg. 811/2013 e s.m.i., se abbinato ad almeno 3 teste termostatiche intelligenti ETRV, il sistema è in classe VIII, con incremento dell'efficienza energetica +5%. Comunica direttamente con caldaie munite di elettronica EMS 1.0/2.0, UBA e Bosch Heatronic 3®. Per gli altri generatori occorre l'adattatore OT-IRT/On-Off (accessorio). Contributo del termostato all'efficienza energetica stagionale del riscaldamento d'ambiente pari al **4 % (classe VI)**, secondo il regolamento (UE) 811/20.

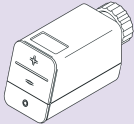
Componenti		Sigla
	Testa termostatica intelligente M30 x 1,5 mm	<b>ETRV</b>

## CW400

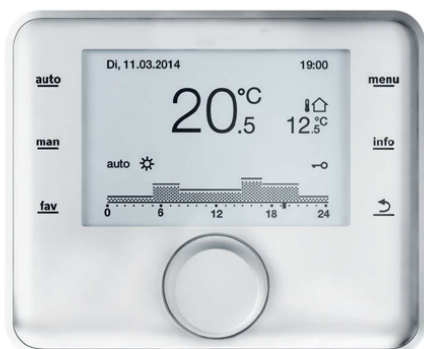

Classe VI

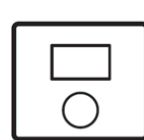

CW400



N°3 CW/CR100

Oppure

N°3 CR10

Classe VIII





Disponibile su:

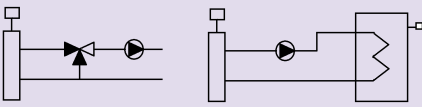

Centralina climatica, con sensore ambiente integrato, per gestire la caldaia e fino a 4 circuiti di riscaldamento, con programmazione settimanale, assicura il comfort ideale grazie anche al programma vacanze e la commutazione estate/inverno automatica. Design moderno e display retroilluminato, tasti soft touch, riproduzione grafica della configurazione idraulica del sistema solare, monitoraggio consumo energetico, intervalli di manutenzione e codici di errore, funzione di help contestuale. Connettività per un facile controllo da remoto dell'impianto con la app EasyRemote ed il modulo accessorio MB LAN2 o MB LANi. Gestisce fino a 4 zone di riscaldamento miscelate o 1 zona diretta e fino a 3 zone miscelate, fino a 2 bollitori per ACS, un circuito a temperatura costante, il circuito solare per produzione di ACS e/o integrazione al riscaldamento e fino a 16 generatori di calore a cascata. Configurazione ed individuazione automatica di tutti i moduli collegati al EMS BUS (MM..., MS..., MC400 e MB LAN). Abbinabili fino a 4 termostati CR... come controlli remoti per ogni circuito di riscaldamento. Installabile a bordo caldaia o a parete, comunica con la caldaia/impianto tramite EMS BUS, abbinabile a caldaie munite di Bosch. Heatronic 3® e 4®, fornito con sonda di temperatura esterna. Termoregolazione evoluta abbinabile ad una caldaia a condensazione in classe A. Contributo del termostato all'efficienza energetica stagionale del riscaldamento d'ambiente pari al **4 % (classe VI)**, secondo il regolamento (UE) 811/20.

Moduli funzione	Sigla
 <p>Modulo riscaldamento per gestione di 2 zone riscaldamento o raffreddamento miscelate e massimo una diretta, carico bollitore e ricircolo sanitario, raffreddamento con controllo del punto di rugiadasolo con HPC400, riscaldamento a temperatura costante solo con CW400 (es,piscina, UTA). Adatto per circolatori ad alta efficienza energetica. Fornito con 2 sonde NTC di mandata</p>	<p><b>MM200</b></p>

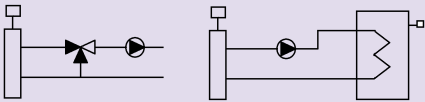

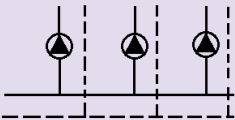
Moduli funzione	Sigla
	<p><b>MM100</b></p>
	<p><b>MS100</b></p>
	<p><b>MS200</b></p>
	<p><b>MZ100</b></p>

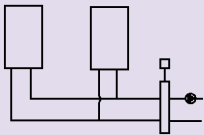
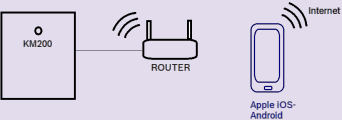

Moduli funzione	Sigla
	<p><b>MC400</b></p>
	<p><b>MB LAN2</b></p>

## CW100



Classe  
VI

## CR100 (RF)



Classe  
V

### Termoregolatore CR100 RF

Cronotermostato modulante in radiofrequenza a programmazione settimanale con 6 punti di commutazione giornalieri, controllo e gestione di singola zona di riscaldamento diretta o miscelata. Installabile a parete, con funzione di termostato, munito di sonda di temperatura ambiente interna. Da abbinare al ricevitore radio (non fornito), come ampliamento alla seconda, terza o quarta zona di riscaldamento. Contributo del termostato all'efficienza energetica stagionale del riscaldamento d'ambiente pari al **3 % (classe V)**, secondo il regolamento (UE) 811/20.

### Termoregolatore CR100

Cronotermostato modulante a programmazione settimanale, gestisce una singola zona di riscaldamento, circuiti a temperatura costante, un bollitore ACS, il circuito solare per ACS. Configurazione automatica dei moduli collegati al



EMS BUS (compatibile con MM100, MS100 e MZ100). Sensore di temperatura integrato, display grafico LCD retroilluminato. Installazione a parete.

Contributo del termostato all'efficienza energetica stagionale del riscaldamento d'ambiente pari al **3 % (classe V)**, secondo il regolamento (UE) 811/20.

### Termoregolatore CW100

Centralina climatica a programmazione settimanale, gestisce una singola zona di riscaldamento, circuiti a temperatura costante, un bollitore ACS, il circuito solare per ACS. Configurazione automatica dei moduli collegati al EMS BUS (compatibile con MM100, MS100). Sensore di temperatura integrato, display grafico LCD retroilluminato. Installazione a parete, fornito con sensore esterno.

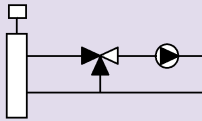
Contributo del termostato all'efficienza energetica stagionale del riscaldamento d'ambiente pari al **4 % (classe VI)**, secondo il regolamento (UE) 811/20.

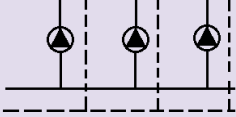

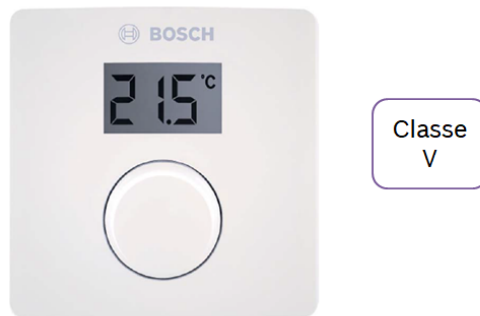

Moduli funzione	Sigla	
	<p>Modulo riscaldamento per gestione di 1 zona riscaldamento miscelata o diretta. Adatto per circolatore ad alta efficienza energetica. Fornito con 1 sonde NTC di mandata</p>	<p><b>MM100</b></p>
	<p>Modulo solare per gestire il sistema solare per produzione di ACS. Funzioni attivabili: ottimizzazione solare e disinfezione termica antilegionella. Adatto per circolatori ad alta efficienza energetica o modulo di circolazione AGS... Fornito con 1 sonde NTC per bollitore solare e collettore solare. Abbinabile a CR100, CW100 o CW400</p>	<p><b>MS100</b></p>
	<p>Modulo di zona per gestire fino a 3 zone dirette a temperatura costante. Controllo temperatura mandata su compensatore o separatore idraulico. Adatto per circolatori ad alta efficienza energetica. Regolazioni di ogni zona (solo della stessa tipologia) abbinabili: - Cronotermostati on/off su contatto libero da potenziale - Regolatore CR10 o CR100 con collegamento EMS BUS</p>	<p><b>MZ100</b></p>

CR10

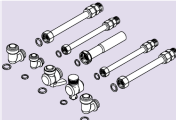
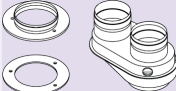
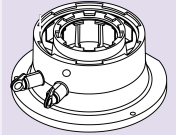
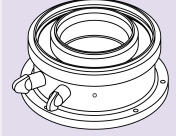

Assicura la temperatura ambiente desiderata attraverso il sensore integrato, gestisce la singola zona di riscaldamento. Adatta automaticamente i consumi ai reali fabbisogni dell'edificio, grazie alla modulazione continua, visualizza il consumo energetico, gli intervalli di manutenzione e i codici di errore. Display chiaro e di semplice lettura, installabile a parete, utilizzabile come controllo remoto di caldaia o della regolazione CW400 oppure come controllo di zona abbinato al modulo MZ100. Comunicano con EMS BUS, abbinabile a caldaie munite di Bosch Heatronic 3®. CR 10 : Termoregolazione evoluta abbinabile ad una caldaia a condensazione in classe A. Contributo del termostato all'efficienza energetica stagionale del riscaldamento d'ambiente pari al **3 % (classe V)**, secondo il regolamento (UE) 811/20.

## 11. Accessori da abbinare

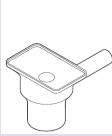
Sigla		Descrizione	GC7000i W 24 (B)C	GC7000i W 28 (B)C	Codice
Piastra collegament o idraulico a caldaia Condens 7000i W con placca di copertura		Piastra di collegamento attacchi orizzontali completa di rubinetti lato riscaldamento, gas e raccorderia ACS/AFS, utilizzabile per collegamento ad eventuale bollitore. Placca di copertura integrata	●	●	7 736 901 279
Acc. 1151		Kit raccordi di collegamento completo di tronchetti e rubinetto gas. Raccorderia per AFS/ACS utilizzabile per collegamento ad eventuale bollitore	●	●	7 719 002 999
AZB 922		Adattatore sdoppiato Ø 80/125 mm a 80-80 mm; PP/Met bianco	●	●	7 719 002 852
FC-CA60		Adattatore verticale Ø 80/125 mm a Ø 60/100 mm; PP bianco; con prese di analisi combustione.	●	●	7 738 112 636
AZB 931		Adattatore verticale Ø 80/125 mm; PP; con prese di analisi combustione; (se non presente su caldaia)	●	●	7 716 780 184
HW 25		Compensatore idraulico per impianti sino a 30 kW, tubazione flessibile coibentata per collegamento a caldaia e valvola di regolazione portata, provvisto di sonda NTC di mandata	●	●	7 719 001 677
HW 50		Compensatore idraulico con attacchi filettati 1½” per impianti fino a 105 kW con ΔT 20 K sul circuito secondario, provvisto di sonda NTC di mandata	●	●	7 719 001 780
NB 100		Box di neutralizzazione condensa, adatto per potenze fino a 100 kW, è possibile collegare più NB100 tra di loro per aumentare la potenza complessiva. Granulato a corredo.	●	●	7 719 001 994
Acc. 432		Imbuto a sifone per valvola sicurezza, collegabile anche allo scarico condensa della caldaia	●	●	7 719 000 763

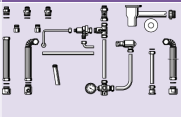
Sigla		Descrizione	GC7000i W 24 (B)C	GC7000i W 28 (B)C	Codice
Acc. 616/4		Kit per installazione direttamente sotto caldaia (di tipo solo riscaldamento), munito di rubinetto di riempimento impianto e di gruppo sicurezza con intervento di valvola a 8 bar	●	●	7 719 002 260



Lunghezze massime ammesse [m] per sistema fumario concentrico orizzontale tipo **C13**, a parete o tetto inclinato, PP rigido

C13 Orizzontale		
Modelli	Lunghezza equivalente massima $\leq$ L [m]	
	$\varnothing$ 60/100 mm	$\varnothing$ 80/125 mm
GC7000i W 24 (B)C	5	24
GC7000i W 28 (B)C	5	24

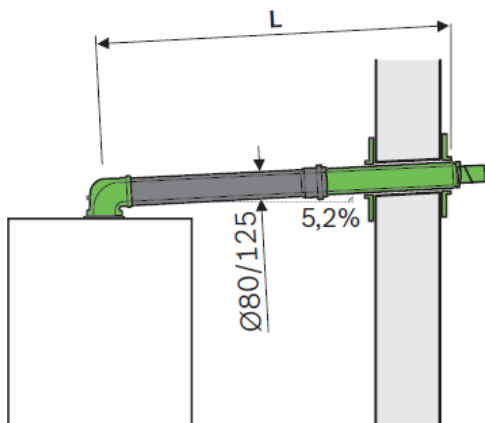
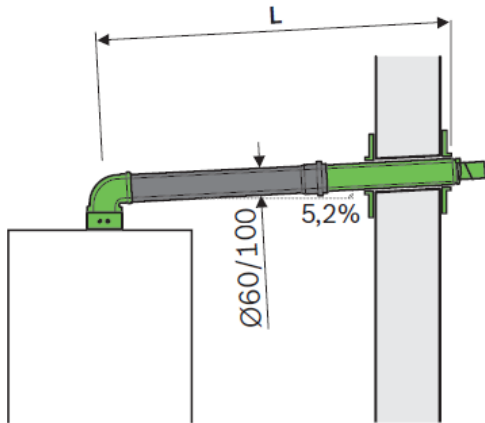

Lunghezze massime ammesse [m] per sistema fumario concentrico verticale tipo **C33**, a tetto piano o inclinato, PP rigido

C33 verticale		
Modelli	Lunghezza equivalente massima $\leq$ L [m]	
	$\varnothing$ 60/100 mm	$\varnothing$ 80/125 mm
GC7000i W 24 (B)C	6	23
GC7000i W 28 (B)C	6	23

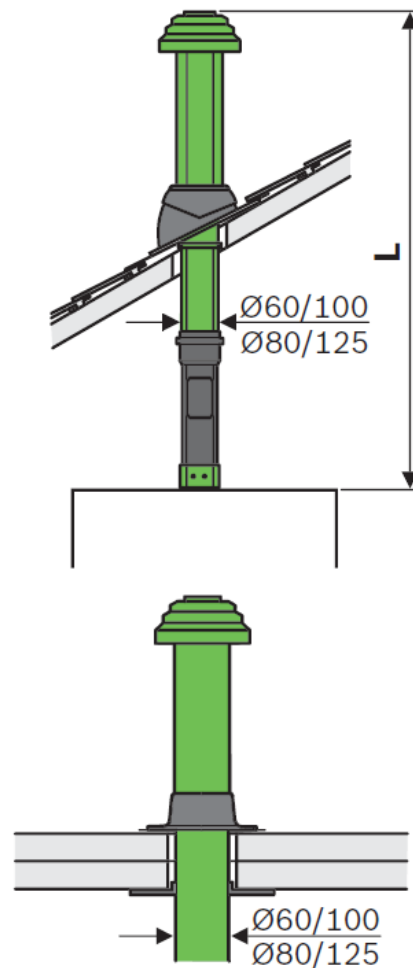

Lunghezze massime ammesse [m] per sistema fumario sdoppiato tipo **C53**, con scarico fumi a parete o su tetto, PP **rigido**

C53 sdoppiato		
Modelli	Lunghezza equivalente massima $\leq L_1+L_2+L_3$ [m]	
	$\varnothing 80/125-80/60$ mm	$\varnothing 80/125-80/80$ mm
GC7000i W 24 (B)C	25	50
GC7000i W 28 (B)C	17	50

L2 massima è  $\leq 5$  m; L3 massima è  $\leq 10$  m

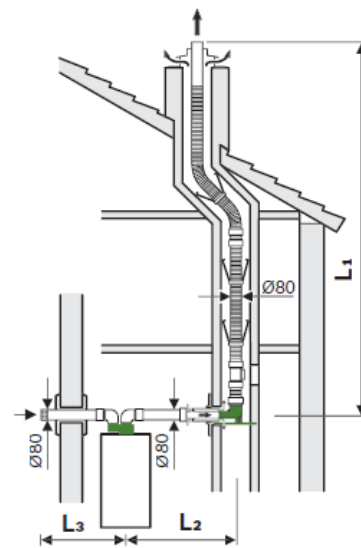
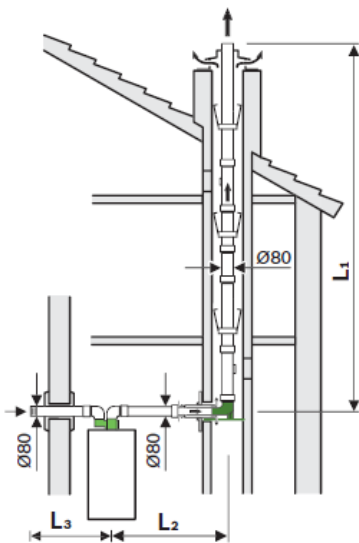
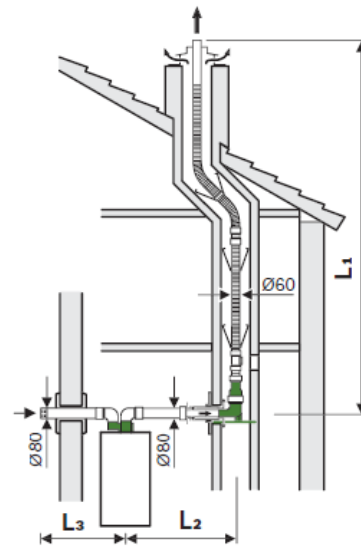
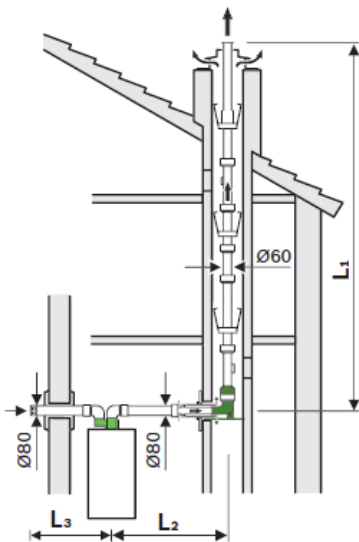

Lunghezze massime ammesse [m] per sistema fumario sdoppiato tipo **C53**, con scarico fumi a parete o su tetto, PP **flexibile**

C53 sdoppiato		
Modelli	Lunghezza equivalente massima $\leq L_1+L_2+L_3$ [m]	
	$\varnothing 80/125-80/60$ mm	$\varnothing 80/125-80/80$ mm
GC7000i W 24 (B)C	non possibile	50
GC7000i W 28 (B)C	non possibile	50

L2 massima è  $\leq 5$  m; L3 massima è  $\leq 10$  m



Lunghezze massime ammesse [m] per sistema fumario misto tipo **C93**, con scarico fumi verticale in cavedio, PP **rigido**

C93 misto		
Modelli	Lunghezza equivalente massima $\leq L1+L2$ [m]	
	$\varnothing$ 60/100-60 mm	$\varnothing$ 80/125-80 mm
GC7000i W 24 (B)C	13	15
GC7000i W 28 (B)C	7	15
L2 massima è $\leq 5$ m		

Lunghezze massime ammesse [m] per sistema fumario misto tipo **C93**, con scarico fumi verticale in cavedio, PP **flessibile**

C93 misto		
Modelli	Lunghezza equivalente massima $\leq L1+L2$ [m]	
	$\varnothing$ 60/100-60 mm	$\varnothing$ 80/125-80 mm
GC7000i W 24 (B)C	non possibile	11
GC7000i W 28 (B)C	non possibile	11
L2 massima è $\leq 5$ m		

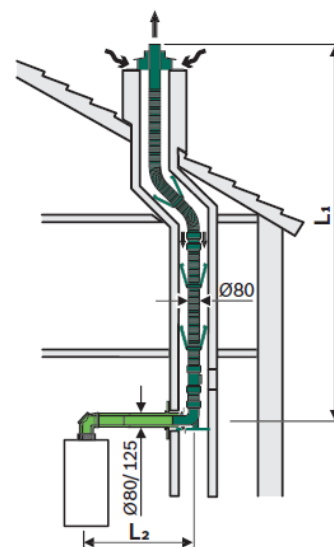
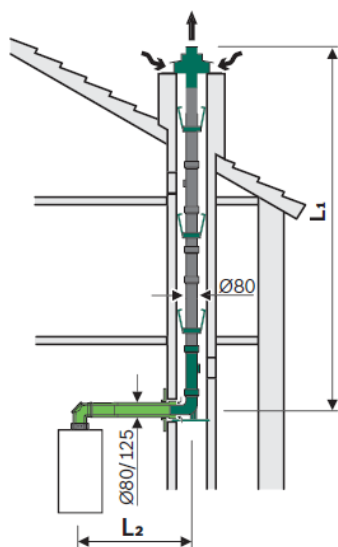
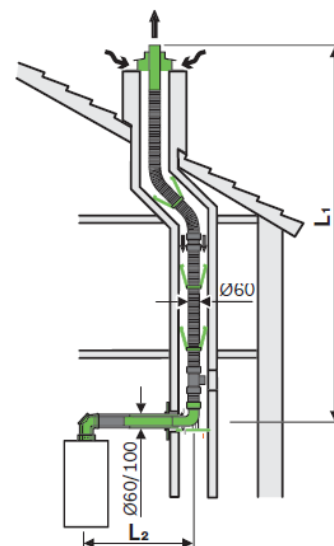
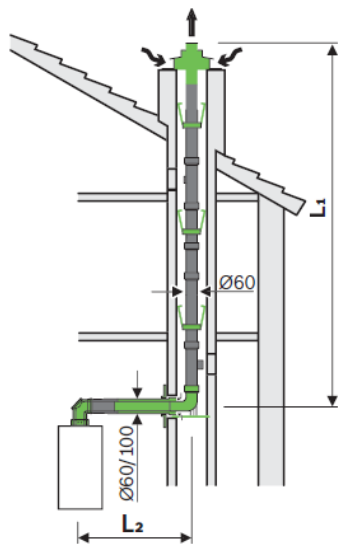

Lunghezze massime ammesse [m] per sistema fumario misto tipo **B23**, con aspirazione aria dal locale e scarico fumi verticale in cavedio, PP **rigido**

B23 misto - Ø 125 mm aria dal locale	
Modelli	Lunghezza equivalente massima $\leq L_1+L_2$ [m]
	Ø 80 mm
GC7000i W 24 (B)C	25
GC7000i W 28 (B)C	50
L2 massima è $\leq 5$ m	

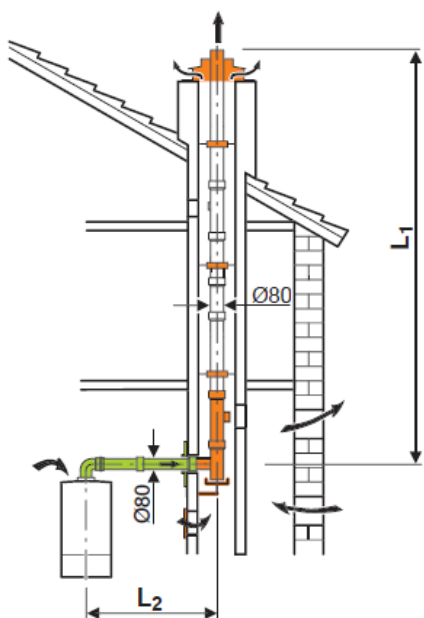

# 13. Dichiarazione di conformità



Document number	6720886525.002
Product category	WB-C
Issued by	TT-RHW/EAP-Man
Filename Annex3:	F12/F15

1

**EU Konformitätserklärung**  
Die alleinige Verantwortung für die Ausstellung dieser Konformitätserklärung trägt der Hersteller. Die Gegenstände dieser Erklärung erfüllen die einschlägigen, nachstehend benannten Harmonisierungsvorschriften.

2

**Hersteller und Bevollmächtigte Person  
zur Zusammenstellung der technischen Unterlagen:**

Bosch Thermotechnik GmbH, Junkersstrasse 20-24, 73249 Wernau / Germany

3

Gas-Brennwert-Kombigerät

GC7000iW...

GAR EU 2016/426	EU/2016/426 A III B (09.03.2016)	Module B CE-0085CQ0238 & 18-0273-GEA ; DVGW (21.04.2018-11.04.2028) B 18/03/2623 EU ; DBI (16.03.2018)
BED 92/42/EEC	DIN EN 15502-1 (01.10.2015)	
ErP 2009/125/EC + EU 813/2013	DIN EN 15502-2-1 (01.09.2017)	
ErP 2009/125/EC + EU 641/2009	DIN EN 13203-1 (01.12.2015) DIN EN 13203-2 (08.2015)	
LVD 2014/35/EU	EN60335-1 2012+A 11 2014 EN60335-2-102 2006+A1 2010 IEC60335-1 2010+A1 2013 IEC60335-2-102 2004+A1 2008+A2 2012	Reports by SGS : Report by SGS 2015163_1 AMD1 2015163_1 AMD2 2015163_1 AMD3
EMC 2014/30/EU	EN 55014-1 2006+A1 2009+A2 2011 EN 55014-2 2015 EN 61000-3-2 2014 EN 61000-3-3 2013	Reports by ESIM EMC_2016050



4

**Produktionsüberwachung durch Benannte Stelle**

GAR (Module D)	DVGW Cert GmbH, Joseph-Wirmer-Str. 1-3, 53123 Bonn (0085)	SE-0085CP0275
BED (Module D)	DVGW Cert GmbH, Joseph-Wirmer-Str. 1-3, 53123 Bonn (0085)	SW-0085CP0275

Wernau, 26.07.2018

Bosch Thermotechnik GmbH

TT/ES      TT/EE  
        
 Bauer      Dr. Siegle

**1**

**Dichiarazione di conformità UE**

Il produttore è l'unico responsabile del rilascio della presente dichiarazione di conformità. Gli elementi di tale dichiarazione sono conformi alle vigenti disposizioni di armonizzazione dell'Unione definite qui di seguito

**2**

Il produttore e la persona autorizzata a compilare la documentazione tecnica:

**3**







caldaia a gas a condensazione con produzione ACS

**4**

La sorveglianza della produzione avviene grazie ad Organismi Notificati.

## 14. Collegamenti esterni

Documenti e pagine web	Descrizione	Link
Pagina web dedicata al prodotto	Caldaia a condensazione Condens 7000i W	
Istruzioni d'installazione	Istruzione di installazione e manutenzione Condens 7000i W	
Istruzioni per l'uso	Istruzioni per l'uso della Condens 7000i W	
Dichiarazione di conformità UE	Dichiarazione di conformità della Condens 7000i W	
Certificato CE	Certificato CE della Condens 7000i W	
Dichiarazione per le detrazioni fiscali	Dichiarazione Detrazioni Fiscali Caldaie e Termoregolazione	
Conto termico	Dichiarazione da allegare alla pratica del conto termico per caldaie a condensazione	
Ricerca documentazione tecnica di prodotto (libretti, documenti ErP)	Ricerca documentazione	
Calcolo dell'etichetta di sistema e documenti ErP	ProErP Tool	
Soluzione d'impianto disponibili online nell'area riservata	Accesso area riservata	
Service5	Estensione di garanzia a 5 anni	

Documenti e pagine web	Descrizione	Link
Termostato SMART EasyControl CT 200	Pagina web dedicata a EasyControl CT 200	
Centralina climatica CW400	Pagina web dedicata a CW400	
Centralina climatica CW100	Pagina web dedicata a CW100	
Cronotermostato modulante CR 100 RF	Pagina web dedicata a CR 100 RF	
Cronotermostato modulante CR 100	Pagina web dedicata a CR 100	
Cronotermostato modulante CR 10	Pagina web dedicata a CR 10	



**BOSCH**

Tecnologia per la vita

**Robert Bosch S.p.A.**

Società Unipersonale - Settore Termotecnica  
Via M. A. Colonna, 35 - 20149 Milano  
[www.bosch-clima.it](http://www.bosch-clima.it)